

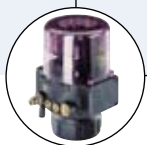

Тип 2000 - возможные комбинации



Тип 8631

Блок концевых выключателей TopControl



Тип 1062

Электрический датчик положения



Тип 6012/6014 P

Пилотный клапан

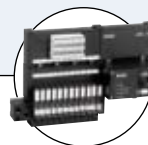

Тип 8640/8644

Пневмоостров

2/2-ходовой пневмоклапан для сред с температурой до +180°C, сечение 15-50 мм

- Высокая пропускная способность
- Долгий срок службы
- Корпус с присоединением Clamp по EN ISO 2852, BS 4821 или ASME BPE
- Направление потока под или над седлом
- Простая перенастройка функции управления

Наклонный клапан с внешним управлением состоит из пневмопривода поршня и 2-ходового клапана. В зависимости от температуры окружающей среды приводы поставляются в двух различных исполнениях - из полиамида (ПА) и полифенилсульфида (ПФС). Высокую герметичность обеспечивает саморегулирующийся сальник. Корпус клапана из нержавеющей стали, способствующий улучшению характеристик потока, гарантирует высокую пропускную способность.

Эти не требующие техобслуживания надежные клапаны могут оснащаться различными аксессуарами: датчиком положения, ограничителем хода или ручным переключателем.

Клапаны с муфтой или под сварку - см. отдельные технические паспорта.

1) **Указание:** Для приводов ПА размером 50 и 63 комбинация максимальной температуры среды и максимальной температуры окружающей среды указана в диаграмме:

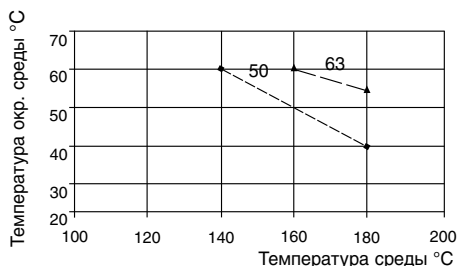

Технические характеристики	
Сечение	Ду 15 - 50 мм
Материал корпуса	Нержавеющая сталь 316L
Материал привода	ПА (PPS - по запросу)
Уплотнения	PTFE (NBR, FKM, EPDM - по запросу)
Среда	Вода, спирт, масла, топливо, гидравлическая жидкость, солевые растворы, щелочные растворы, органические растворители, пар
Вязкость	макс. 600 мм ² /с
Сальник (с силиконовой смазкой)	V-образные кольца с компенсацией силы пружины из тефлона
Температура среды¹⁾	-10 ... +180°C с тефлоновым уплотнением
Температура окр. среды Привод ПА ¹⁾ Привод ПФС ¹⁾ Ø 50-80 Привод ПФС ¹⁾ Ø 100-125	-10 ... +60°C +5 ... +140°C +5 ... +90°C
Положение при монтаже	Любое, предпочтительно приводом вверх
Управляющая среда	Нейтральные газы, воздух
Макс. пилотное давление Приводы Ø 50-80 Приводы Ø 100 Приводы Ø 100 Приводы Ø 125	ПА и ПФС 10 бар ПА 10 бар ПФС 7 бар ПА и ПФС 7 бар
Присоединения типа Clamp по нормам	EN ISO 2852 BS 4821 ASME BPE
Поверхность по запросу	Стандартное исполнение: Ra, внутри и снаружи, ≤ 3,2 мкм внутр. Ra ≤ 0,8 мкм, внешн. Ra ≤ 3,2 мкм, с электрополировкой внутр. Ra ≤ 0,4 мкм, внешн. Ra ≤ 3,2 мкм, с электрополировкой

Указания по заказу системы регулирующих клапанов типа 8801-YA/8803-YA

Система регулировки типа 8801-YA/8803-YA включает в себя наклонный клапан типа 2000 и блок концевых выключателей TopControl типа 8631 или электрический датчик положения типа 1062. Блок концевых выключателей поставляется только в сочетании с сервоклапаном в виде компонента регулирующего клапана в сборе. Для выбора регулирующего клапана в сборе необходимо указать следующие данные:

• № заказа выбранного наклонного клапана **типа 2000** (см. таблицу для заказа)

• № заказа выбранного блока концевых выключателей **типа 8631 или Тип 1062** (см. соответствующие техпаспорта)

Для заказа системы в сборе используйте, пожалуйста, также формуляр на стр. 8

на стр. 8

Варианты систем регулировки

Регулирующий клапан типа 2000 с желаемым присоединением



Блок концевых выключателей



8631



1062

Регулирующий клапан с желаемым корпусом и присоединением

Муфтовое соединение и соединение под сварку - см. отдельные техпаспорта



Система регулировки TopControl 2000+8631 (тип 8801-YA)



Система регулировки с электрическим датчиком положения 2000+1062 (тип 8803-YA)

Нажмите на значок "Еще"... Вы попадете на наш сайт, где сможете скачать техпаспорт для этого продукта.

Блок концевых выключателей типа 8631 TopControl вкл./выкл.

Еще



DeviceNet™

Блок концевых выключателей типа 8631 TopControl вкл./выкл. служит для управления пневматическими клапанами процессов. Блок выключателей и пневмопривод соединены между собой механически, визуально и функционально они образуют единое целое. По желанию можно также интегрировать интерфейсы AS-Interface или DeviceNet.

Основными преимуществами являются:

- Управление пневмоклапанами:
 - простое или двойное действие;
 - внешнее управление пневматикой.
- Датчик положения с макс. двумя регулируемым по высоте индуктивными концевыми выключателями или двумя микровыключателями.
- Электроуправление блоком концевых выключателей - по желанию при помощи системы Multipol (параллельное) или при помощи интерфейсов Feldbus (AS-Interface или DeviceNet)
- Клапан высокого давления.
- Взрывозащищенные исполнения для зон 1 или 2 и 22.

Электрический датчик положения типа 1062

Еще



В зависимости от типа датчик подает электрический сигнал о возможных положениях:

- открыт,
- закрыт или
- открыт и закрыт.

Светодиоды дают оптический обратный сигнал о положении (за исключением версии NAMUR Ex). Механические или индуктивные датчики расположены в компактном влагозащищенном корпусе. Датчик положения может быть развернут на 360° и легко монтируется на клапан. Контактные кулачки не требуют калибровки.

Прибор необходимо только привинтить и подключить. И он сразу же готов к работе.

Характеристики материалов

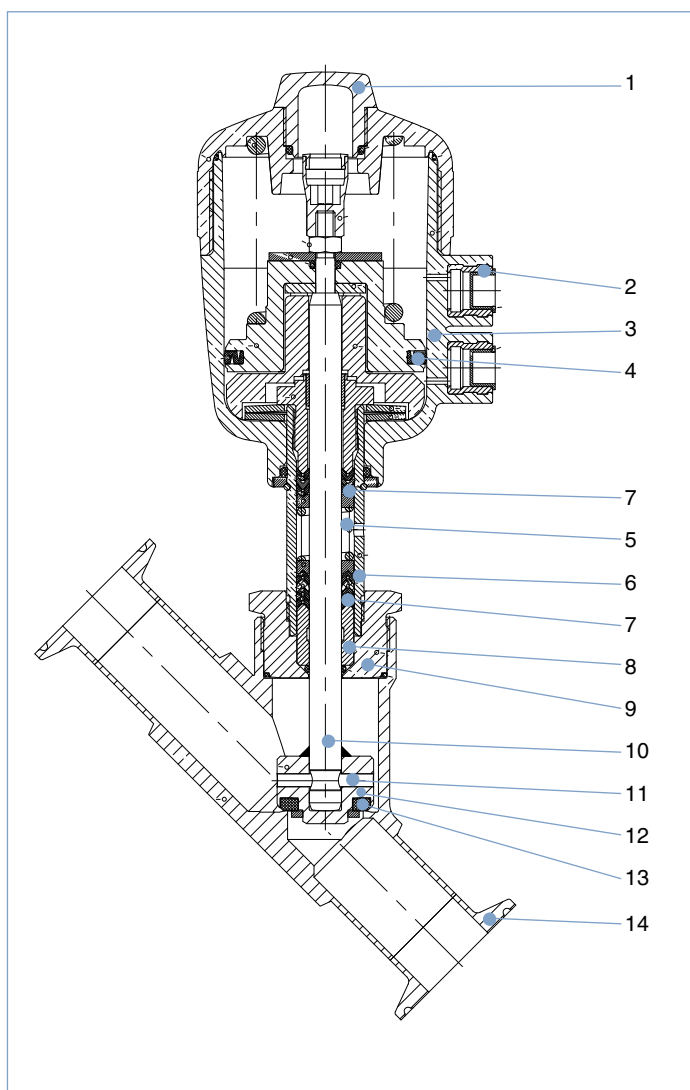

- | | | |
|-----------|---|---|
| 1 | Прозрачная крышка | поликарбонат (полисульфон у приводов ПФС) |
| 2 | Подключения пневматической системы управления | нержавеющая сталь 1.4305 |
| 3 | Привод | ПА (ПФС - по запросу) |
| 4 | Уплотнение поршня | NBR (FKM у приводов ПФС) |
| 5 | Пружина | нержавеющая сталь 1.4310 |
| 6 | Трубка | нержавеющая сталь 1.4401 |
| 7 | Уплотнение штока | PTFE (FKM - по запросу) |
| 8 | Отделитель | PTFE |
| 9 | Ниппель | нержавеющая сталь 1.4401 |
| 10 | Шток | нержавеющая сталь 1.4401 |
| 11 | Вставной штифт | нержавеющая сталь 1.4401 |
| 12 | Маятниковая тарелка | нержавеющая сталь 1.4401 |
| 13 | Уплотнение | PTFE (NBR, FKM, EPDM - по запросу) |
| 14 | Корпус клапана | нержавеющая сталь 316L |

Технические характеристики клапанов с направлением потока под седлом (для газов и жидкостей)

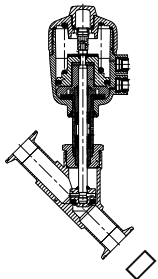

Поток под седлом

Сечение [мм]	Размер привода [мм]	Расход воды (м³/ч)	Мин. пилотное давление А [бар]	Макс. рабочее давление до +180°C		Вес [кг]
				А [бар]	В [бар]	
15	50	4,2	3,9	16	16	0,8
20	50	8,0	3,9	11	16	1,0
25	50	14,5	–	–	16	1,2
	63	19	4,2	11	16	1,8
32	63	27	4,2	6	16	2,3
	80	28	5,0	14	16	3,1
40	63	35	–	–	16	2,7
	80	38	5,0	9	16	3,5
50	63	49	–	–	13	4,0
	100	55	4,4	7,2	–	7,0

Расход воды [м³/ч]: Замеры при +20°C, 1 бар на входе клапана и свободном истечении
 Давление [бар]: Избыточное давление относительно атмосферного

Диаграмма управляющего давления в функции управления В и направлении потока под седлом

Диаграмма 1



Диаграмма 2



Таблица для заказа клапанов с направлением потока под седлом (другие исполнения по запросу)

Клапаны с присоединением Clamp по ISO 2852, ASME BPE или BS 4825, корпус из нержавеющей стали, материал привода ПА, покрытие Ra внутри/снаружи ≤ 3,2 µm

Функция	Сечение [мм]	Размер привода Ø [мм]	Присоединение Clamp наружный Ø [мм]			Мин. управляющее давление [бар]	Рабочее давление до +180 °C [бар]	№ заказа		
			ISO 2852	ASME BPE	BS 4825			ISO 2852	ASME BPE	BS 4825
	15	50	34,0	25,0	25,0	3,9	16	415 070	175 574	183 245
	20	50	50,5	25,0	25,0	3,9	11	415 071	175 575	183 246
	25	63	50,5	50,5	50,5	4,2	11	415 072	175 576	175 576
	32	80	50,5	–	–	5	14	415 073	–	–
	40	80	64,0	50,5	50,5	5	9	415 074	175 579	175 579
	50	100	77,5	64,0	64,0	4,4	7,2	415 075	175 580	175 580
	15	50	34,0	25,0	25,0	см. диаграммы 1 и 2 выше	16	415 076	–	–
	20	50	50,5	25,0	25,0		16	415 077	–	–
	25	50	50,5	50,5	50,5		16	415 078	–	–
	32	63	50,5	–	–		16	415 079	–	–
	40	63	64,0	50,5	50,5		16	415 080	–	–
	50	63	77,5	64,0	64,0		13	415 081	–	–

Другие исполнения по запросу

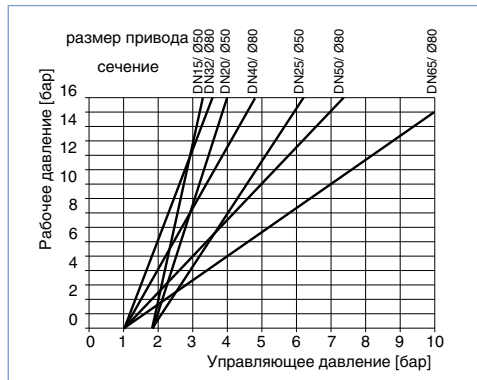
Материал
 Уплотнения: NBR, FKM, EPDM
 Привод: ПФС

Присоединение
 Под сварку, муфтовое

Функция управления
 Привод двойного действия

Разрешения
 GL, SIL

Дополнительно
 Обработка поверхности: внутри Ra ≤ 0,8 µm, снаружи Ra ≤ 3,2 µm, с электрополировкой, внутри Ra ≤ 0,4 µm, снаружи Ra ≤ 3,2 µm, с электрополировкой

Технические характеристики клапанов с направлением потока над седлом (только для газов и пара)

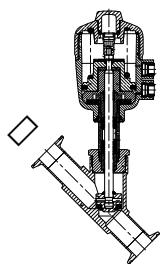

Поток над седлом

Сечение [мм]	Размер привода [мм]	Расход воды (м³/ч)	Макс. рабочее давление до +180°C	Вес [кг]
15	50	4,2	16	0,8
20	50	8,0	16	1,0
25	63	19,0	16	1,8
32	63	27,0	16	2,2
40	63	35,0	16	2,7
50	63	49,0	16	4,0

Расход воды [м³/ч]: Замеры при +20°C, 1 бар на входе клапана и свободном истечении
 Давление [бар]: Избыточное давление относительно атмосферного

Внимание!

Клапаны с направлением потока над седлом являются условно пригодными для жидких сред. Опасность гидроудара!

Диаграммы управляющего давления в функции управления А и направлении потока над седлом

Диаграмма 3



Диаграмма 4



Таблица для заказа клапанов с направлением потока над седлом (другие исполнения по запросу)

Клапаны с присоединением Clamp по ISO 2852, ASME BPE или BS 4825, корпус из нержавеющей стали, материал привода ПА, покрытие Ra внутри/снаружи ≤ 3,2 μm

Функция	Сечение [мм]	Размер привода Ø [мм]	Присоединение Clamp наружный Ø [мм]			Мин. управляющее давление [бар]	Рабочее давление до +180°C [бар]	№ заказа		
			ISO 2852	ASME BPE	BS 4825			ISO 2852	ASME BPE	BS 4825
	15	50	34,0	25,0	25,0	см. диаграммы 3 и 4 выше	16	415 082	183 247	183 249
	20	50	50,5	25,0	25,0		16	415 083	183 248	183 264
	25	63	50,5	50,5	50,5		16	415 084	183 265	183 265
	32	63	50,5	—	—		16	415 085	—	—
	40	63	64,0	50,5	50,5		16	415 086	183 266	183 266
	50	63	77,5	64,0	64,0		16	415 087	183 267	183 267

i Другие исполнения по запросу

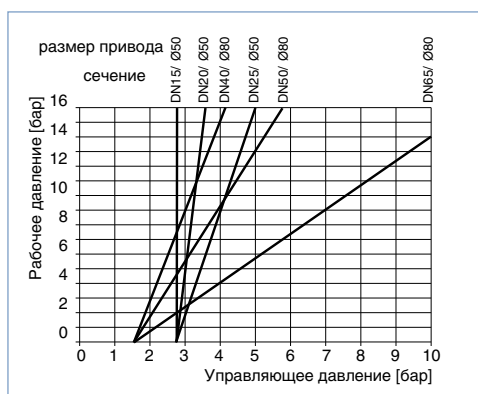
Материал
 Уплотнения: NBR, FKM, EPDM
 Привод: ПФС

Присоединение
 Под сварку, муфтовое

Дополнительно
 Обработка поверхности: внутри Ra ≤ 0,8 μm, снаружи Ra ≤ 3,2 μm, с электрополировкой, внутри Ra ≤ 0,4 μm, снаружи Ra ≤ 3,2 μm, с электрополировкой

Функция управления
 Привод двойного действия

Разрешения
 GL, SIL

Таблица для заказа комплектующих

3/2-ходовой пилотный клапан с полым винтом

Уплотнение клапана FKM, уплотнение NBR

Клапан для привода [Ø мм]	Тип	Давление на входе P (корпус клапана)	Рабочее присоединение A (полюс винт)	Сечение [мм]	Расход воздуха QNp [л/мин.]	Диапазон давления [бар]	Электроподключение катушки инд. ч.	Потребляемая мощность [Вт]	№ заказа для напряжения/частоты [В/Гц]	
									024/DC	230/50
50-63	6012P	Шланговый адаптер Ø 6 мм	G 1/4	1,2	48	0-10	Form B	4	552 283	552 286
50-125	6014P	G 1/4	G 1/4	2	120	0-10	Form A	8	424 103	424 107

Кабельный разъем типа 2507, Form B или типа 2508, Form A

	№ заказа
Тип 2507, Form B промышленный стандарт, 0 - 250 В без проводки (тип 6012 P)	423 845
Тип 2508, Form A по DIN EN 175301-803, 0 - 250 В без проводки (тип 6014 P, тип 0331P)	008 376

Информацию о других комплектующих смотрите в отдельном техпаспорте для типа 1062 или в техпаспорте комплектующих типа 2XXX, охватывающем всю программу поставляемых комплектующих.

Указание: По причине особенностей конструкции часть комплектующих не поставляется для приводов Ø 40 мм. Пользуйтесь, пожалуйста, техпаспортом комплектующих типа 2XXX.

Размеры [мм]

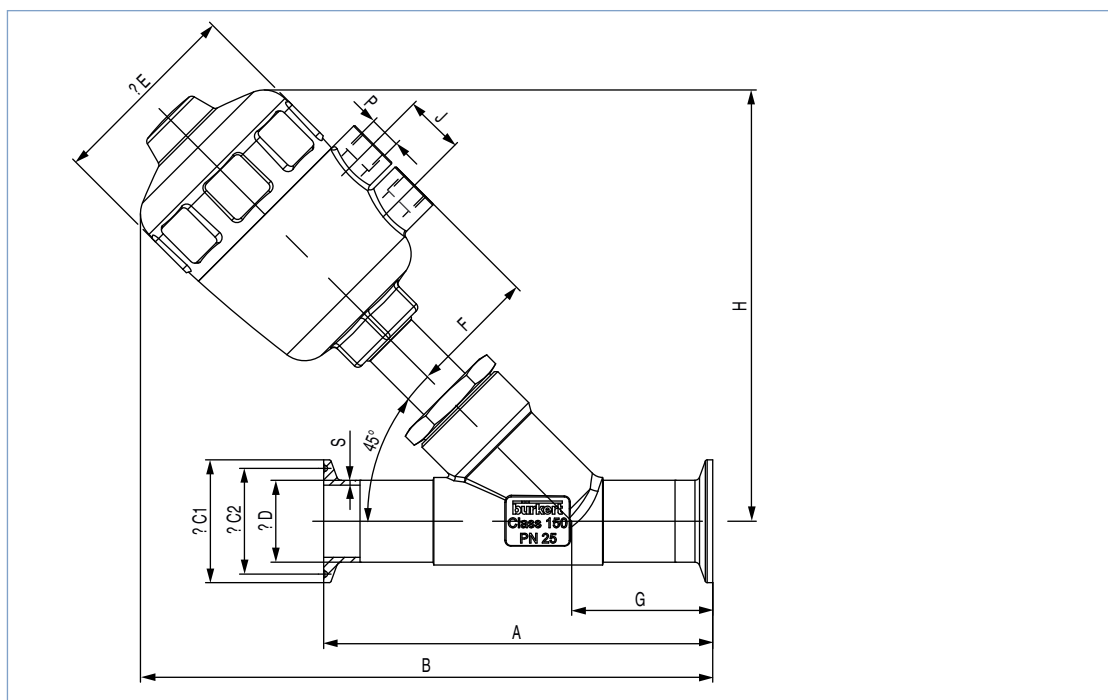

Размеры по EN ISO 2852 [мм]

Ду [мм]	Размер привода	Ø E	H	F	P	J	A	B	Ø C1	Ø C2	Ø D	G	S
15	50	64	145	44	G 1/4	24	130	194	34,0	27,5	21,3	49	1,6
20	50	64	149	44	G 1/4	24	150	205,5	50,5	43,5	26,9	56,5	1,6
25	50	64	152	44	G 1/4	24	160	210	50,5	43,5	33,7	58	2
	63	80	178	52	G 1/4	24	160	236	50,5	43,5	33,7	58	2
32	63	80	188	52	G 1/4	24	180	245,5	50,5	43,5	42,4	57,5	2
	80	101	209	60	G 1/4	24	180	266,5	50,5	43,5	42,4	57,5	2
40	63	80	191	52	G 1/4	24	200	260	64	56,5	48,3	69	2
	80	101	213	60	G 1/4	24	200	282	64	56,5	48,3	69	2
50	63	80	209	52	G 1/4	24	230	286,5	77,5	70,5	60,3	77,5	2,6
	100	127	277	73	G 1/4	30	230	354,5	77,5	70,5	60,3	77,5	3,6

Размеры по ASME BPE [мм]

Ду [мм]	Размер привода	Ø E	H	F	P	J	A	B	Ø C1	Ø C2	Ø D	G	S
15	50	64	145	44	G 1/4	24	130	194	25,2	20,2	12,7	49	1,65
20	50	64	149	44	G 1/4	24	150	205,5	25,2	20,2	19,05	56,5	1,65
25	50	64	152	44	G 1/4	24	160	210	50,5	43,5	25,4	58	1,65
	63	80	178	52	G 1/4	24	160	230	50,5	43,5	25,4	58	1,65
40	63	80	191	52	G 1/4	24	200	260	50,5	43,5	38,1	69	1,65
	80	101	213	60	G 1/4	24	200	282	50,5	43,5	38,1	69	1,65
50	63	80	209	52	G 1/4	24	230	286,5	64,0	56,5	50,8	77,5	1,65
	100	127	277	73	G 1/4	30	230	354,5	64,0	56,5	50,8	77,5	1,65

Размеры по BS 4825 [мм]

Ду [мм]	Размер привода	Ø E	H	F	P	J	A	B	Ø C1	Ø C2	Ø D	G	S
15	50	64	145	44	G 1/4	24	130	194	25,2	20,2	12,7	49	1,2
20	50	64	149	44	G 1/4	24	150	205,5	25,2	20,2	19,05	56,5	1,2
25	50	64	152	44	G 1/4	24	160	210	50,5	43,5	25,4	58	1,65
	63	80	178	52	G 1/4	24	160	236	50,5	43,5	25,4	58	1,65
40	63	80	191	52	G 1/4	24	200	260	50,5	43,5	38,1	69	1,65
	80	101	213	60	G 1/4	24	200	282	50,5	43,5	38,1	69	1,65
50	63	80	209	52	G 1/4	24	230	286,5	64,0	56,5	50,8	77,5	1,65
	100	127	277	73	G 1/4	30	230	354,5	64,0	56,5	50,8	77,5	1,65

Совет
Вы можете заполнить формуляр в режиме он-лайн, а затем просто распечатать его

Формуляр заказа регулирующих клапанов

Компания	Контактное лицо
Должность	Отдел
Адрес	Тел./факс
Мобильный телефон	E-Mail

= поля, обязательные для заполнения кол-во желаемый срок поставки

Рабочие параметры

Место установки	<input type="text"/>		
Задача регулирования	<input type="text"/>		
Трубопровод	Ду <input type="text"/>	Ру <input type="text"/>	
Материал трубопровода	<input type="text"/>		
Рабочая среда	<input type="text"/>		
Состояние среды	<input type="checkbox"/> жидкость	<input type="checkbox"/> пар	<input type="checkbox"/> газ
	мин.	стандарт	макс. ед. измерения
Расход (Q, Q _N , W) ¹⁾	<input type="text"/>	<input type="text"/>	<input type="text"/>
Температура на входе клапана T1	<input type="text"/>	<input type="text"/>	<input type="text"/>
Абс. давление на входе P1	<input type="text"/>	<input type="text"/>	<input type="text"/>
Абс. давление на выходе клапана P2	<input type="text"/>	<input type="text"/>	<input type="text"/>
Давление пара P _v	<input type="text"/>	<input type="text"/>	<input type="text"/>
Кинематическая вязкость (ν)	<input type="text"/>	мм ² /с или cSt	
Динамическая вязкость (η)	<input type="text"/>	мПа·с или cP	
Плотность	<input type="text"/>	кг/м ³	
Макс. допустимый уровень шума	<input type="text"/>	дБ (A)	

¹⁾ Стандартные ед.изм.: жидкости Q = м³/ч; пар W = кг/ч; газы Q_N = нм³/ч

Характеристики клапана

Конструкция клапана	<input type="checkbox"/> прямой	<input type="checkbox"/> наклонный	<input type="checkbox"/> мембранный	<input type="checkbox"/> шаровой	<input type="checkbox"/> дисковый	<input type="checkbox"/> другой
Материал корпуса	<input type="checkbox"/> нерж. сталь	<input type="checkbox"/> ПВХ	<input type="checkbox"/> ПП	<input type="checkbox"/> ПВДФ	<input type="checkbox"/> другой	
Обработка поверхности ²⁾	<input type="text"/>		внутри	<input type="text"/>		
Уплотнение	<input type="checkbox"/> металл	<input type="checkbox"/> PTFE	<input type="checkbox"/> EPDM ²⁾	<input type="checkbox"/> FKM ²⁾	снаружи	
Номинальное давление	Ру <input type="text"/>					
Сечение	Ду <input type="text"/>					
Присоединение	<input type="checkbox"/> фланец	<input type="checkbox"/> под склейку	<input type="checkbox"/> сварное	<input type="checkbox"/> внутренняя резьба	<input type="checkbox"/> наружная резьба	<input type="checkbox"/> Clamp
Присоединение по стандарту	<input type="checkbox"/> ISO	<input type="checkbox"/> DIN	<input type="checkbox"/> ANSI	<input type="checkbox"/> JIS	<input type="checkbox"/> другой	
Функция	<input type="checkbox"/> A ³⁾	<input type="checkbox"/> B ³⁾	<input type="checkbox"/> двойного действия			
Управляющее давление	<input type="text"/>	мин.	<input type="text"/>	макс.		

²⁾ Только для мембранных клапанов ³⁾ функция A: н/з; функция B: н/о

Комплектующие

Нажмите на значок "Еще инфо"... Вы попадете на наш сайт, где сможете скачать техпаспорт на этот продукт.

<p>Блок конечных выключателей</p> <p><input type="checkbox"/> тип 8631 Еще</p> <p>Управление</p> <p><input type="checkbox"/> 24 В DCI <input type="checkbox"/> ASI-Bus</p> <p><input type="checkbox"/> DeviceNet <input type="checkbox"/> исполнение Ex</p> <p>Датчик положения</p> <p><input type="checkbox"/> механический конечный выключатель</p> <p><input type="checkbox"/> индуктивный датчик приближения</p> <p>Электроподключение</p> <p><input type="checkbox"/> кабельный ввод</p> <p><input type="checkbox"/> круглый мультиполюсный штекер</p> <p>№ заказа (если известен): <input type="text"/></p>	<p>Электрический датчик положения</p> <p><input type="checkbox"/> тип 1062 Еще</p> <p>Концевой выключатель</p> <p><input type="checkbox"/> механический</p> <p><input type="checkbox"/> напряжение 12-48 В</p> <p><input type="checkbox"/> напряжение 110-250 В</p> <p><input type="checkbox"/> индуктивный</p> <p><input type="checkbox"/> NAMUR EExi</p> <p>Сигнал</p> <p><input type="checkbox"/> закрыт</p> <p><input type="checkbox"/> открыт</p> <p><input type="checkbox"/> откр./закр.</p> <p>№ заказа (если известен): <input type="text"/></p>	<p>Ограничение подъема</p> <p><input type="checkbox"/> ограничение подъема</p> <p><input type="checkbox"/> мин./макс. ограничение подъема с оптической индикацией положения</p> <p><input type="checkbox"/> макс. ограничение подъема без оптической индикации положения</p> <p>№ заказа (если известен): <input type="text"/></p>
---	--	---

Продолжение на следующей →
странице

Формуляр заказа регулирующих клапанов, *продолжение*

Комплектующие	
Пилотный клапан	
Рабочее напряжение	<input type="text"/>
№ заказа (если известен):	<input type="text"/>
Сертификаты	
<input type="checkbox"/>	Подтверждение о принятии заказа к исполнению по EN-ISO 10204 2.1
<input type="checkbox"/>	Протокол испытаний по EN-ISO 10204 2.2
<input type="checkbox"/>	Сертификат качества сырья по EN-ISO 10204 3.1
<input type="checkbox"/>	EN161 (Директива ЕС для газового оборудования)

Больше информации о продукции компании Bürkert смотрите на сайте



Мы с удовольствием проконсультируем Вас при нестандартных решениях.

Права на технические изменения защищены.
© Christian Bürkert GmbH & Co. KG

0810/5_DE-de_00897073

